



Bedienungsanleitung REG-Multi-Schaltaktor 4-Kanal

REGS12/04M

Mode d'emploi Actionneur de commutation multi AMD, 4-canaux



EnOcean-Technologie (868 MHz)

Bezeichnung	Typ / Type	Art.-No. N° d'article	Désignation
REG-Multi-Schaltaktor 4-Kanal, 4 Wechselkontakte 6 A potentialfrei, Versorgungsspannung 12 VDC	REGS12/04M	4202 000	Actionneur de commutation multi AMD 4 canaux, 4 contacts inverseurs 6 A libres de potentiel, tension d'alimentation 12 VDC

KURZANLEITUNG

- Schaltaktor gemäss Schema anschliessen
- Drehschalter HEX auf 0 stellen
- LRN 2 Sekunden drücken
- Durch weiteres Drücken auf LRN den Kanal wählen. Die Kanalnummer erscheint auf der 7-Segment-Anzeige SEG.
- Hand- oder Wandsender in der Nähe des Schaltaktors zweimal betätigen. CLR leuchtet während einer Sekunde, danach ist der Sender eingelernt
- Weitere Sender einlernen
- Zum Beenden CLR drücken

FUNKTIONEN

- Ein- und Ausschalten
- Treppenlichtfunktion
- Tastenfolger
- Schrittschalter (AW20)
- Minuterie (AW23/24/25)
- WC-Lüfterfunktion
- Fenster- und Schiebetürüberwachung
- Programmierbare Szenen
- Anwesenheitssimulation
- Repeaterfunktion
- EnOcean Equipment Profile (EEP) D2-01-13
- ARCO fähig (AWAG Remote Commissioning)



INSTRUCTIONS EN BREF

- Raccorder l'actionneur de commutation selon le schéma
- Régler le commutateur rotatif HEX sur 0
- Appuyer 2 secondes sur la touche LRN
- Continuer à presser LRN pour sélectionner le canal. Le n° du canal apparaît sur l'affichage SEG à 7 segments.
- Actionner deux fois l'émetteur portatif ou mural à proximité de l'actionneur de commutation. La touche CLR s'allume pendant une seconde, l'émetteur est alors programmé
- Programmer d'autres émetteurs
- Pour terminer, appuyer sur CLR

FONCTIONS

- Mise en marche et mise à l'arrêt
- Fonction cage d'escalier
- Suiveur de touche
- Téliérupteur (AW20)
- Minuterie (AW23/24/25)
- Fonction ventilateur pour toilettes
- Surveillance des fenêtres et portes
- Scènes programmables
- Simulation de présence
- Fonction répéteur
- EnOcean Equipment Profile (EEP) D2-01-13
- ARCO ready (AWAG Remote Commissioning)

ALLGEMEIN

Die Omnia Aktoren (Empfänger) werden über Funksignale der Omnia Sender angesteuert. Jeder Sender kann eine unbegrenzte Anzahl von Aktoren ansteuern. Die Funksender werden manuell durch ein einfaches Verfahren auf den Aktor ein- und ausgelernt. Jedem Sender können am Aktor eine Funktion und verschiedenen Parameter zugeordnet werden.

Mit ARCO-Technologie lassen sich alle Omnia Aktoren vollständig und ohne manuellen Zugriff zum Gerät zum Funk konfigurieren. Die leistungsstarke Software E-Tool bildet dabei das Herzstück, um Projekte beliebiger Grösse bequem am Schreibtisch zu planen, konfigurieren und dokumentieren.

PRODUKTBESCHREIBUNG

Der Omnia REG-Multi-Schaltaktor 4-Kanal REGS12/04 ist ein Gerät zum Schalten von elektrischen Verbrauchern. Seine vier potentialfreien Ausgänge können von bis zu 50 Omnia Funksendern angesteuert werden. Jedem dieser Sender kann auf dem Schaltaktor eine von über zwanzig Funktionen zugeordnet werden wie z.B. Einschalten, Ausschalten, Zentral Ein/Aus, Treppenlicht, Tastenfolger, Schrittschalter (AW20), Minuterie (AW23/24/25), WC-Lüfter, Fenster- und Schiebetürüberwachung, programmierbare Szenen und Anwesenheitssimulation. Bidirektionale Kommunikation, EEP D2-01-13, ARCO fähig (AWAG Remote Commissioning). Geeignet als Reiheneinbaugerät für die Verteilermontage, Breite 4 TE.

PRÉSENTATION GÉNÉRALE

Les actionneurs Omnia (récepteurs) sont commandés par signal radio des émetteurs Omnia. Chaque émetteur peut commander un nombre illimité d'actionneurs. Une opération simple permet de programmer (et déprogrammer) les émetteurs radio. A chaque émetteur, une fonction à effectuer par l'actionneur et différents paramètres peuvent être attribués.

A l'aide de la technologie ARCO, tous les actionneurs Omnia peuvent être entièrement configurés par signal radio, sans intervention manuelle sur l'appareil. Le logiciel performant E-Tool au coeur de la technologie permet de planifier, de configurer et de documenter des projets de toute taille, confortablement et depuis le bureau.

DESCRIPTION DU PRODUIT

L'actionneur de commutation multi AMD Omnia 4 canaux REGS12/04 permet de commuter des appareils électriques. Ses quatre sorties libres de potentiel peuvent être commandées par jusqu'à 50 émetteurs radio Omnia. A chacun de ces émetteurs, il est possible d'associer une fonction parmi plus de 20 fonctions possibles à effectuer par l'actionneur de commutation, comme p.ex. Marche, Arrêt, Marche/Arrêt central, Eclairage de cage d'escalier, Suiveur de touche, Téliérupteur (AW20), Minuterie (AW23/24/25), Ventilateur pour toilettes, Surveillance de fenêtres et portes coulissantes, Scènes préréglées et Simulation de présence. Communication bidirectionnelle, EEP D2-01-13, compatible avec la technologie ARCO (AWAG Remote Commissioning). Convient comme appareil modulaire pour montage sur rail de distribution, largeur 4 TE.

ANZEIGE- UND BEDIENELEMENTE

- Klemmen**
- 1 Speisung (+) 12 VDC
 - 2 Speisung (-) GND
 - 3-5 Abschirmung
 - 6 RS485 GND
 - 7 RS485 Signal B
 - 8 RS485 Signal A
 - 9-11 Ausgang K1
 - 12-14 Ausgang K2
 - 15-17 Ausgang K3
 - 18-20 Ausgang K4
- Bedienelemente**
- CLR Taste und LED Clear
 - LRN Taste und LED Learn
 - HEX Drehschalter 0...15
 - SEG 7-Segment Anzeige
- Jumper**
- R Abschlusswiderstand 120 Ω

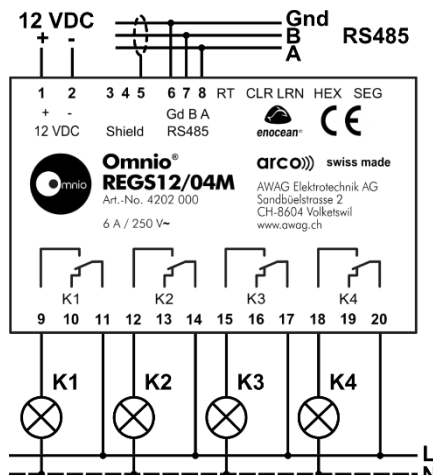

ÉLÉMENTS D'AFFICHAGE ET DE COMMANDE

- Bornes**
- 1 Alimentation (+) 12 VDC
 - 2 Alimentation (-) GND
 - 3-5 Blindage
 - 6 RS485 GND
 - 7 RS485 signal B
 - 8 RS485 signal A
 - 9-11 Sortie K1
 - 12-14 Sortie K2
 - 15-17 Sortie K3
 - 18-20 Sortie K4
- Éléments de commande**
- CLR Touche et LED Clear
 - LRN Touche et LED Learn
 - HEX Commutateur rotatif 0...15
 - SEG Affichage à 7 segments
- Cavalier**
- R Résistance de terminaison 120 Ω

INSTALLATION



Das Gerät ist für feste Installation in Innenräumen (trockene Räume) zum Einbau in Verteilerschränken durch autorisiertes Fachpersonal unter Einhaltung der technischen Daten und gängigen Sicherheitsvorschriften bestimmt.



Das Gerät muss mit einem Leitungsschutzschalter abgesichert werden.



Alle Ausgänge müssen an der gleichen Sicherungsgruppe angeschlossen werden.

KONFIGURATION MIT E-TOOL

Die Konfiguration des Omnio Aktors erfolgt entweder manuell am Gerät selber oder durch ARCO Technologie über Funk mit der Planungssoftware *E-Tool Goldlizenz*. Zum Erwerb der Goldlizenz kontaktieren Sie bitte AWAG Elektrotechnik AG unter www.awag.ch. Die Software sowie eine detaillierte System- und Funktionsbeschreibung von ARCO sind auf der Omnio Webseite www.omnio.ch zu finden.

Standardmässig ist der ARCO-Fernzugriff beim Aufstarten des Gerätes während einer halben Stunde freigegeben. Er lässt sich aber auch über einen Sicherheitscode einschalten. Die Standardeinstellung des Sicherheitscodes ist **A9081919**.

MANUELLE KONFIGURATION

Die manuelle Konfiguration erfolgt mit Hilfe der oben erwähnten Bedienelemente. Zur Vereinfachung wird die Position des Drehschalters HEX auf der 7-Segment Anzeige SEG angezeigt. Bei zweistelligen Positionsnummern (10...15) erscheint zuerst die Zehnerziffer und danach die Einerziffer, z.B. 1 – 2 für Position 12.

SENDER EINLERNEN

Beim Einlernvorgang wird dem Sender eine Funktion auf dem Aktor zugewiesen. Dabei darf der Sender nicht mehr als 5 m vom Aktor entfernt sein. Eine Übersicht aller Funktionen ist in Tabelle 1 FUNKTIONEN zu finden. Verschiedene Sender können auf dem gleichen Aktor ganz unterschiedliche Funktionen ausüben, z.B. Sender 1 = S01: *Schalten mit Wippe* und Sender 2 = S05: *Schrittschalter*.

1. Funktion wählen, Drehschalter HEX gemäss Tabelle 1 (Spalte 1) einstellen.
2. Einlernmodus durch einen langen Tastendruck (2 s) auf LRN aktivieren. LRN leuchtet und CLR blinkt.
3. Kanal durch weiteren Tastendruck auf LRN wählen. Die 7-Segment Anzeige SEG zeigt die Kanalnummer an: A = alle Kanäle, 1...4 = Kanal 1...4.
4. Drehschalter HEX gemäss Tabelle 1 (Spalte 3) einstellen.
5. Sender zweimal drücken. CLR leuchtet 1 s und blinkt danach weiter.
6. CLR drücken, LRN und CLR erlöschen.

SENDER LÖSCHEN

Eine Übersicht ist in Tabelle 2 SENDER LÖSCHEN zu finden.

1. Drehschalter HEX auf Position 0 stellen.
2. Löschmodus durch einen langen Tastendruck (2 s) auf CLR aktivieren. LRN blinkt und CLR leuchtet, die 7-Segment Anzeige SEG zeigt „C“ an.
3. Sender zweimal drücken. LRN leuchtet 1 s und blinkt danach weiter.
4. CLR drücken, LRN und CLR erlöschen.

FUNKTIONSPARAMETER

Funktionsparameter (z.B. Verzögerungszeiten) sind nur für den jeweiligen Sender gültig. Eine Übersicht aller Funktionsparameter ist in Tabelle 3 FUNKTIONSPARAMETER zu finden.

1. Drehschalter HEX gemäss Tabelle 3 (Spalte 1) einstellen.
2. Einlernmodus durch einen langen Tastendruck (2 s) auf LRN aktivieren. LRN leuchtet und CLR blinkt, die 7-Segment Anzeige SEG zeigt „t“ an.
3. Drehschalter HEX gemäss Tabelle 3 (Spalte 3) einstellen.
4. Sender zweimal drücken. CLR leuchtet 1 s und blinkt danach weiter.
5. Je nach Parameter Schritt 3) und 4) wiederholen.
6. CLR drücken, LRN und CLR erlöschen.

GERÄTEPARAMETER

Geräteparameter (z.B. Aufstartverhalten) sind für den ganzen Aktor gültig. Eine Übersicht aller Geräteparameter ist in Tabelle 4 GERÄTEPARAMETER zu finden.

1. Drehschalter HEX gemäss Tabelle 5 (Spalte 1) einstellen.
2. Einlernmodus durch einen langen Tastendruck (2 s) auf LRN aktivieren. LRN leuchtet und CLR blinkt, die 7-Segment Anzeige SEG zeigt „L“ an.
3. Drehschalter HEX gemäss Tabelle 5 (Spalte 3) einstellen.
4. LRN drücken, LRN und CLR erlöschen.

INSTALLATION



L'appareil est destiné à une utilisation à l'intérieur d'un bâtiment (pièces sèches), pour encastrement dans des boîtiers en plastique. L'installation ne doit être effectuée que par du personnel qualifié agréé, dans le respect des données techniques et des consignes de sécurité en vigueur.



L'appareil doit pouvoir être coupé par un disjoncteur de protection.



Toutes les sorties doivent être connectées au même groupe de fusibles.

CONFIGURATION AVEC E-TOOL

La configuration de l'actionneur Omnio se fait, soit manuellement sur l'appareil lui-même, soit au moyen de la technologie ARCO via signal radio avec le logiciel de planification *E-Tool version licence or*. Pour acheter une licence or, veuillez contacter AWAG Elektrotechnik SA sur www.awag.ch. Le logiciel ainsi qu'une description détaillée du système et des fonctionnalités d'ARCO sont disponibles sur le site Internet www.omnio.ch.

Par défaut, l'accès à distance ARCO est autorisé pendant une demi-heure à compter du démarrage de l'appareil. Mais il peut aussi être obtenu par le biais d'un code de sécurité. Le réglage d'usine du code de sécurité est **A9081919**.

CONFIGURATION MANUELLE

La configuration manuelle s'effectue au moyen des éléments de commande mentionnés ci-dessus. Pour faciliter la procédure, la position du commutateur rotatif HEX est indiquée sur l'affichage à 7 segments. Pour les numéros de position à deux chiffres (10...15) le chiffre des dizaines apparaît d'abord, suivi du chiffre des unités, p.ex. 1 – 2 pour la position 12.

PROGRAMMER L'ÉMETTEUR

Lors de la programmation, une fonction à effectuer par l'actionneur est attribuée à l'émetteur. Divers émetteurs peuvent commander différentes fonctions sur le même actionneur, p.ex. touche 1 = suiveur de touche et touche 2 = télérupteur. Un aperçu de toutes les fonctions se trouve dans le Tableau 1 FONCTIONS. Pendant la programmation, la distance entre l'émetteur et l'actionneur ne doit pas dépasser 5 mètres.

1. Sélectionner une fonction, régler le commutateur rotatif HEX selon le Tableau 1.
2. Activer le mode de programmation par une pression prolongée de la touche LRN (2 s). LRN s'allume et CLR clignote.
3. Sélectionner le canal en pressant à nouveau sur LRN. L'affichage à 7 segments SEG indique le numéro de canal.
4. Régler le commutateur rotatif HEX selon le Tableau 1.
5. Appuyer deux fois sur l'émetteur. CLR s'allume 1 s et clignote ensuite.
6. Appuyer sur CLR, LRN et CLR s'éteignent.

EFFACER L'ÉMETTEUR

Un aperçu se trouve dans le Tableau 2 EFFACER L'ÉMETTEUR

1. Régler le commutateur rotatif HEX sur la position 0.
2. Activer le mode d'effacement par une pression prolongée sur CLR (2 s). LRN clignote et CLR s'allume, l'affichage à 7 segments SEG affiche „C“.
3. Presser deux fois sur l'émetteur. LRN s'allume 1 s et clignote ensuite.
4. Presser sur CLR, LRN et CLR s'éteignent.

PARAMÈTRES DE FONCTIONNEMENT

Les paramètres de fonctionnement (p.ex. les délais de temporisation) s'appliquent uniquement à l'émetteur respectif. Un aperçu de tous les paramètres de fonctionnement se trouve dans le Tableau 3 PARAMÈTRES DE FONCTIONNEMENT.

1. Régler le commutateur rotatif HEX selon le Tableau 3.
2. Activer le mode de programmation par une pression prolongée de la touche LRN (2 s). LRN s'allume et CLR clignote, l'affichage à 7 segments SEG affiche „t“.
3. Régler le commutateur rotatif HEX selon le Tableau 3.
4. Appuyer deux fois sur l'émetteur. CLR s'allume 1 s et clignote ensuite.
5. Selon le paramètre, répéter l'étape 3) et 4)
6. Appuyer sur CLR, LRN et CLR s'éteignent.

PARAMÈTRES DE L'APPAREIL

Les paramètres de l'appareil (p.ex. le comportement de démarrage) s'appliquent à tout l'actionneur. Un aperçu de tous les paramètres de l'appareil se trouve dans le Tableau 4 PARAMÈTRES DE L'APPAREIL.

1. Régler le commutateur rotatif HEX selon le Tableau 4.
2. Activer le mode de programmation par une pression prolongée de la touche LRN (2s). LRN s'allume et CLR clignote, l'affichage à 7 segments SEG affiche „L“.
3. Régler le commutateur rotatif HEX selon le Tableau 4.
4. Appuyer sur LRN, LRN et CLR s'éteignent.

LRN leuchtet / allumé CLR blinkt / clignote	Einlernen erfolgreich / Programmation effectuée: CLR leuchtet 1 s und blinkt / s'allume 1 s et clignote Einlernen fehlgeschlagen / Programmation échouée: LRN blinkt / blinks	LRN erlischt / s'éteint CLR erlischt / s'éteint
--	--	--





Tabelle 1	1	2	3	4	5	Tableau 1	
FUNKTIONEN						FONCTIONS	
AWAG FUNKTIONEN							
FONCTIONS AWAG							
A01: Anwesenheitssimulation mit Wippe Taste O: Aus, zur Kontrolle schaltet das Licht 3 s ein Taste I: Ein, zur Kontrolle schaltet das Licht 6...30 s ein, bevor die Anwesenheitssimulation startet	2	2 s drücken appuyer 2 s	0	Wippe 2x drücken appuyer 2x sur la touche à bascule	drücken appuyer	A01: Simulation de présence avec bascule Touche O: Arrêt, à titre de contrôle, la lumière s'allume 3 s et s'éteint Touche I: Marche, à titre de contrôle, la lumière s'allume 6...30 s et s'éteint ensuite avant de démarrer la simulation de présence.	
A02: Anwesenheitssimulation mit Key-Card Schalter Karte gesteckt: Aus, zur Kontrolle schaltet das Licht 3 s ein Karte gezogen: Ein, zur Kontrolle schaltet das Licht 6...30 s ein, bevor die Anwesenheitssimulation startet	2		1	Karte 2x einstecken insérer la carte 2x		A02: Simulation de présence avec interrupteur keycard Carte insérée: Arrêt, à titre de contrôle, la lumière s'allume 3 s Carte retirée: Marche, à titre de contrôle, la lumière s'allume 6...30 s et s'éteint ensuite avant de démarrer la simulation de présence.	
A04: Anwesenheitssimulation mit Wippe, alle Kanäle Gleiche Funktion wie A01, aber für alle Kanäle	2		4	Wippe 2x drücken appuyer 2x sur la touche à bascule		A04: Simulation de présence avec bascule, tous les canaux Même fonction que A01 ci-dessus, mais pour tous les canaux	
A05: Sperre mit Wippe Taste O: Ausgang sperren Taste I: Ausgang freischalten	1		11	Wippe 2x drücken appuyer 2x sur la touche à bascule		A05: Blocage avec bascule Touche O: Verrouiller la sortie Touche I: Débloquer la sortie	
A23: Minuterie EcoSwitch (AW23) Timer oder aus. Einschaltdauer einstellbar, siehe <i>Tabelle 4 Treppenlicht Einschaltdauer</i> , Standardzeit = 3 Min	0		8	Taste 2x drücken appuyer 2x sur la touche		A23: Minuterie EcoSwitch (AW23) Minuterie avec délai de temporisation réglable ou arrêt, voir <i>Tableau 4 durée de l'éclairage cage d'escalier</i> , par défaut = 3 min	
A24: Minuterie TimeSwitch (AW24) Retriggerbarer Timer mit einstellbarer Einschaltdauer, siehe <i>Tabelle 4 Treppenlicht Einschaltdauer</i> , Standardzeit = 3 Min Gleiche Funktion wie oben mit Präsenzmelder (PIR) Unterstützte EEP: A5-07-01/02/03 A5-08-01/02/03	0		9	Taste 2x drücken appuyer 2x sur la touche LRN-Taste an PIR drücken appuyer sur la touche LRN du PIR		A24: Minuterie TimeSwitch (AW24) Minuterie redéclenchable avec délai de temporisation réglable, voir <i>Tableau 4 durée de l'éclairage cage d'escalier</i> , par défaut = 3 min PIR (détecteur de mouvement), même fonction que ci-dessus EEP pris en charge: A5-07-01/02/03 A5-08-01/02/03	
A25: Minuterie ComfortSwitch (AW25) Kurzer Tastendruck: Retriggerbarer Timer mit einstellbarer Einschaltdauer, siehe <i>Tabelle 4 Treppenlicht Einschaltdauer</i> , Standardzeit = 3 Min Langer Tastendruck: Timer mit 4-facher Verzögerungszeit	1		9	Taste 2x drücken appuyer 2x sur la touche		A25: Minuterie ComfortSwitch (AW25) Brève pression sur touche: Minuterie redéclenchable avec délai de temporisation réglable, voir <i>Tableau 4 durée de l'éclairage cage d'escalier</i> , par défaut = 3 min Longue pression sur touche: Minuterie avec délai de temporisation multiplié par 4	
SCHALTFUNKTIONEN							
FONCTIONS DE COMMUTATION							
S01: Schalten mit Wippe Taste O: Aus Taste I: Ein Verzögerungszeiten einstellbar, siehe <i>Tabelle 3 Ausschaltverzögerung (S01 – S04) / Einschaltverzögerung (S01 – S04)</i> Gleiche Funktion wie oben, aber mit vertauschten Wippentasten O und I	0	2 s drücken appuyer 2 s	0	Wippe 2x drücken appuyer 2x sur la touche à bascule	drücken appuyer	S01: Commutation avec bascule Touche O: Arrêt Touche I: Marche Délai de temporisation réglable, voir <i>Tableau 3, temporisation de désactivation (S01 – S04) / temporisation d'activation (S01 – S04)</i> Même fonction que ci-dessus, avec la position des touches à bascule I et O échangés	
Treppenlicht Taste O: Aus Taste I: Ein, aus nach einstellbarer Einschaltdauer, siehe <i>Tabelle 4 Treppenlicht Einschaltdauer</i> , Standardzeit = 3 Min	0		7			Taste 2x drücken appuyer 2x sur la touche	Cage d'escalier Touche O: Arrêt Touche I: Marche, arrêt après délai de temporisation réglable, voir <i>Tableau 4 durée de l'éclairage cage d'escalier</i> , par défaut = 3 min.
S02: Einschalten Einschalten mit einstellbarer Verzögerung, siehe <i>Tabelle 3 Einschaltverzögerung (S01 – S04)</i> Gleiche Funktion wie oben mit Präsenzmelder (PIR) Unterstützte EEP: A5-07-01/02/03 A5-08-01/02/03	0		2				LRN-Taste an PIR touche LRN du PIR
S03: Ausschalten Ausschalten mit einstellbarer Verzögerung, siehe <i>Tabelle 3 Ausschaltverzögerung (S01 – S04)</i>	0		3	Taste 2x drücken appuyer 2x sur la touche		S03: Eteindre Arrêt avec délai de temporisation réglable, voir <i>Tableau 3, temporisation de désactivation (S01 – S04)</i>	
S04: Ein-Impuls Türklingelfunktion mit einstellbarer Impulszeit, siehe <i>Tabelle 3 Pulsdauer</i> , Standardzeit = 3 s. Aus beim Loslassen. Der Ausgang kann invertiert werden, siehe <i>Tabelle 3 Ausgangsmodus</i> . Nicht retriggerbarer Ein-Impuls mit einstellbarer Impulszeit, siehe <i>Tabelle 3 Pulsdauer</i> , Standardzeit = 10 s	0		6	Taste 2x drücken appuyer 2x sur la touche		S04: Impulsion d'activation Fonction de sonnette avec délai de temporisation réglable, voir <i>Tableau 3 durée d'impulsion</i> , par défaut = 3 s. Position arrêt en relâchant. La sortie peut être inversée, voir <i>Tableau 3 mode sortie</i> . Impulsion d'activation avec délai de temporisation réglable, voir <i>Tableau 3 durée d'impulsion</i> , par défaut = 10 s	
S05: Schrittschalter (AW20) Zustandsänderung mit jedem Tastendruck, Verzögerungszeiten einstellbar, siehe <i>Tabelle 3 Ausschaltverzögerung (S05 – S07) / Einschaltverzögerung (S05 – S07)</i> Gleiche Funktion wie oben, aber der Zustand ändert bei jeder Flanke (Schalter)	0		4	Taste 2x drücken appuyer 2x sur la touche		S05: Télérupteur (AW20) Changement d'état avec chaque pression sur la touche, délai de temporisation réglable, voir <i>Tableau 3, temporisation de désactivation (S05 – S07) / temporisation d'activation (S05 – S07)</i> Même fonction que ci-dessus, mais l'état change à chaque bord (bascule)	
S06: Tastenfolger Ein solange die Taste gedrückt ist. Der Ausgang kann invertiert werden, siehe <i>Tabelle 3 Ausgangsmodus</i> , Verzögerungszeiten einstellbar, siehe <i>Tabelle 3 Ausschaltverzögerung (S05 – S07) / Einschaltverzögerung (S05 – S07)</i> Gleiche Funktion wie oben mit Key-Card Schalter Karte gesteckt: Ein Karte gezogen: Aus Gleiche Funktion wie oben mit Präsenzmelder (PIR) Unterstützte EEP: A5-07-01/02/03 A5-08-01/02/03	0		5	Taste 2x drücken appuyer 2x sur la touche Karte 2x einstecken insérer la carte 2x LRN-Taste an PIR touche LRN du PIR		S06: Suiveur de touche Position Marche tant que la touche est pressée. La sortie peut être inversée, voir <i>Tableau 3 mode sortie</i> . Délais de temporisation réglables, voir <i>Tableau 3 temporisation de désactivation (S05 – S07) / temporisation d'activation (S05 – S07)</i> Même fonction que ci-dessus avec interrupteur keycard Carte insérée: Arrêt Carte retirée: Marche Même fonction que ci-dessus avec détecteur de présence (PIR) EEP pris en charge: A5-07-01/02/03 A5-08-01/02/03	
S07: Blinken Blinkfrequenz einstellbar, siehe <i>Tabelle 4 Treppenlicht Einschaltdauer</i> , Standardzeit = 3 Min ein / 3 Min aus, kein Stopp möglich Blinkfrequenz einstellbar, siehe <i>Tabelle 3 Ausschaltverzögerung (S05 – S07) / Einschaltverzögerung (S05 – S07)</i> , Standardzeit = 9 s ein / 12 s aus, Stopp mit erneutem Tastendruck	1		14	Taste 2x drücken appuyer 2x sur la touche		S07: Clignotement Clignotant fréquence réglable, voir <i>Tableau 4 durée de l'éclairage cage d'escalier</i> , par défaut = 3 min allumé / 3 min éteint, aucun arrêt possible	
			15			Clignotant fréquence réglable, voir <i>Tableau 3, temporisation de désactivation (S05 – S07) / temporisation d'activation (S05 – S07)</i> , par défaut = 9 s allumé / 12 s éteint, arrêt avec une nouvelle pression sur la touche	

Tabelle 1	1	2	3	4	5	Tableau 1		
FUNKTIONEN						FONCTIONS		
SCHALTFUNKTIONEN						FONCTIONS DE COMMUTATION		
S08: Kurz/Lang mit Taste Kurzer Tastendruck: Timer mit einstellbarer Verzögerungszeit, siehe <i>Tabelle 4 Treppenlicht Einschaltdauer</i> , Standardzeit = 3 Min Langer Tastendruck: Aus	0	2 s drücken appuyer 2 s	10	Taste 2x drücken appuyer 2x sur la touche	drücken appuyer	S08: Brève/longue avec touche Brève pression: Minuterie avec délai de temporisation réglable ou arrêt, voir <i>Tableau 4 durée de l'éclairage cage d'escalier</i> , par défaut = 3 min Longue pression: Arrêt		
Kurzer Tastendruck: Ein Langer Tastendruck: Aus			11				Brève pression: Marche Longue pression: Arrêt	
Kurzer Tastendruck: Aus Langer Tastendruck: Ein			12				Brève pression: Arrêt Longue pression: Marche	
S09: Fensterkontakt Fenster geschlossen: Aus Fenster offen: Ein Eingelernete Fensterkontakte und Türgriffe werden UND-verknüpft. Defekte Kontakte blockieren diese Funktion und müssen über die Werkseinstellungen ausgelern werden, siehe <i>Tabelle 2 Werkseinstellungen</i> .	1		0	LRN-Taste an Fensterkontakt drücken Appuyer sur la touché LRN sur le contact de fenêtre		S09: Contact de fenêtre Fenêtre fermée: Arrêt Fenêtre ouverte: Marche Les contacts de fenêtre et les poignées de portes programmées sont reliés entre eux au moyen d'une opération ET. Les contacts défectueux bloquent cette fonction, ils peuvent être déprogrammés par le biais des réglages d'usine, voir <i>Tableau 2 réglages d'usine</i> .		
S10: Fenstergriff Gleiches Verhalten wie Funktion S09, gekippt zählt als offen Gekippt zählt als geschlossen	1		7	Griff 2x betätigen actionner poignée 2x		S10: Poignée de fenêtre Même comportement que fonction S09, oscillo-battant est considéré comme ouvert Oscillo-battant est considéré comme fermé		
S11: Zentral Ein Alle Kanäle einschalten Gleiche Funktion wie oben mit Präsenzmelder (PIR) Unterstützte EEP: A5-07-01/02/03 A5-08-01/02/03	1		3	Taste 2x drücken appuyer 2x sur la touche LRN-Taste an PIR touche LRN du PIR		S11: Central Marche Met en marche tous les canaux Même fonction que ci-dessus avec détecteur de présence (PIR) EEP pris en charge: A5-07-01/02/03 A5-08-01/02/03		
S12: Zentral Aus Alle Kanäle ausschalten	1		2	Taste 2x drücken appuyer 2x sur la touche		S12: Central Arrêt Met en arrêt tous les canaux		
S20: WC-Lüfter Gilt für ein Kanalpaar (K1/2, K3/4, K5/6, K7/8) Tastendruck: Kanal 1: Zustandsänderung Kanal 2: Einschaltverzögerung 3 Min Ausschaltverzögerung 5 Min Verzögerungszeiten einstellbar, siehe <i>Tabelle 3 Ausschaltverzögerung (S20) / Einschaltverzögerung (S20)</i> Tastendruck: Kanal 1: Zustandsänderung Kanal 2: Einschaltverzögerung 1 s Ausschaltverzögerung 3 s Verzögerungszeiten einstellbar, siehe <i>Tabelle 3 Ausschaltverzögerung (S20) / Einschaltverzögerung (S20)</i>	1		1	Taste 2x drücken appuyer 2x sur la touche		S20: Ventilateur pour toilettes Pression: Kanal 1: Changement d'état Kanal 2: Temporisation d'activation 3 minutes Temporisation de désactivation 5 minutes Délai de temporisation réglable, voir <i>Tableau 3, temporisation de désactivation (S20) / temporisation d'activation (S20)</i> Pression: Kanal 1: Changement d'état Kanal 2: Temporisation d'activation 1 s Temporisation de désactivation 3 s Délai de temporisation réglable, voir <i>Tableau 3, temporisation de désactivation (S20) / temporisation d'activation (S20)</i>		
S21: WC-Lüfter PIR Gilt für ein Kanalpaar (K1/2, K3/4, K5/6, K7/8) Anwesenheit: Kanal 1: Ein Kanal 2: Einschaltverzögerung 3 Min Abwesenheit: Kanal 1: Aus Kanal 2: Ausschaltverzögerung 5 Min Unterstützte EEP: A5-07-01/02/03 A5-08-01/02/03 Anwesenheit: Kanal 1: Ein Kanal 2: Einschaltverzögerung 1 s Abwesenheit: Kanal 1: Ausschaltverzögerung 1 Min Kanal 2: Ausschaltverzögerung 1 Min	1		5	LRN-Taste an PIR drücken Appuyer sur la touché LRN sur PIR		S21: Ventilateur pour toilettes PIR Présence: Kanal 1: Marche Kanal 2: Temporisation d'activation 3 minutes Absence: Kanal 1: Arrêt Kanal 2: Temporisation de désactivation 5 minutes EEP pris en charge: A5-07-01/02/03 A5-08-01/02/03 Présence: Kanal 1: Marche Kanal 2: Temporisation d'activation 1 seconde Absence: Kanal 1: Temporisation de désactivation 1 minute Kanal 2: Temporisation de désactivation 1 minute		
S22: Szene Kurzer Tastendruck: Gespeicherten Wert abrufen Langer Tastendruck (> 3.5 s): Aktuellen Wert speichern	2		2	Taste 2x drücken appuyer 2x sur la touche		S22 : Scène Brève pression sur touche: Choisir la valeur programmée Longue pression (>3.5s): Programmer la valeur actuelle		
ARCO FUNKTIONEN						FONCTIONS ARCO		
X01: Gateway Gateway einlernen	0		2 s drücken appuyer 2 s	15		UTE D2-01-13	drücken appuyer	X01: Passerelle Programmer la passerelle
X10: ARCO freischalten Taste O: Fernzugriff freischalten Taste I: Fernzugriff sperren	2	3		Wippe 2x drücken appuyer la touche 2x	X10: Déverrouiller ARCO Touche O: Déverrouiller l'accès à distance Touche I: Verrouiller l'accès à distance			

Beispiele:

S01: Schalten mit Wippe: 0 – LRN (2 s) – 0 – Wippe 2x drücken – CLR
S05: Schrittschalter (AW20): 0 – LRN (2 s) – 4 – Taste 2x drücken – CLR
S06: Tastenfolger: 0 – LRN (2 s) – 5 – Taste 2x drücken – CLR

Exemples:

S01: Commuter avec bascule: 0 – appuyer sur LRN (2 s) – 0 – appuyer 2x sur la touche à bascule – CLR
S05: Télérupteur (AW20): 0 – LRN (2 s) – 4 – appuyer 2x sur la touche – CLR
S06: Suiveur de touche: 0 – LRN (2 s) – 5 – appuyer 2x sur la touche – CLR



Tabelle 2	1	2	3	4	5	Tableau 2
SENDER LÖSCHEN						DÉPROGRAMMER L'ÉMETTEUR
Wippe Beide Wippentasten müssen einzeln gelöscht werden	0	2 s drücken appuyer 2 s	0	Wippentaste 2x drücken appuyer 2x sur la touche à bascule	drücken appuyer	Touche à bascule Les deux touches à bascules doivent être déprogrammées séparément
Taste				Taste 2x drücken appuyer 2x sur la touche		Touche
Key-Card Schalter				Karte 2x einstecken insérer la carte 2x		Interrupteur keycard
Fensterkontakt				LRN-Taste drücken appuyer sur LRN		Contact de fenêtre
Fenster- / Türgriff				Griff betätigen actionner la poignée		Poignée de porte / fenêtre
Temperatursensor				LRN-Taste am Sensor drücken appuyer sur LRN		Capteur de température
ALLE SENDER LÖSCHEN						DÉPROGRAMMER TOUS LES ÉMETTEURS
Alle Sender löschen	0	2 s drücken appuyer 2 s	15	LRN-Taste 2 s drücken appuyer sur la touché LRN 2 s		Effacer tous les émetteurs
WERKSEINSTELLUNGEN						RÉGLAGES D'USINE
Auf Werkseinstellungen zurücksetzen Achtung: Eingelernte Sender bleiben erhalten	13	2 s drücken appuyer 2 s	15	LRN-Taste 2 s drücken appuyer sur la touché LRN 2 s		Rétablir les réglages d'usine. Attention: Les émetteurs programmés ne sont pas effacés!
Defekte Fensterkontakte auslernen			14	Drücken / appuyer		Déprogrammer les contacts de fenêtre défectueux

Beispiele:

Wippe beidseitig löschen: 0 – CLR 2 s drücken – 0 – Wippentaste O 2x drücken – Wippentaste I 2x drücken – CLR

Taste löschen: 0 – CLR 2 s drücken – 0 – Taste drücken – CLR

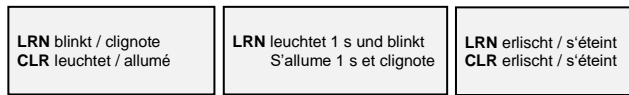
Exemples:

Effacer les deux côtés de la bascule: 0 – appuyer 2 sec. sur CLR – 0 – appuyer 2x sur la touche à bascule O – appuyer 2x sur la touche à bascule I – CLR

Effacer la touche: 0 – appuyer 2 sec. sur CLR – 0 – appuyer sur la touche – CLR



Tabelle 3	1	2	3	4	5	6	7	Tableau 3
FUNKTIONSPARAMETER								PARAMÈTRES DE FONCTIONNEMENT
AUSGANGSMODUS								MODE DE SORTIE
Ausgang invertieren	9	2 s drücken appuyer 2 s	8	Sendertaste 2x drücken appuyer 2x sur la touche d'émetteur	0	Sendertaste 2x drücken appuyer 2x sur la touche d'émetteur	drücken appuyer	Inverser la sortie
AUSSCHALTVERZÖGERUNG (S01 – S04)								TEMPORISATION DE DÉSACTIVATION (S01 – S04)
<i>Verzögerungszeit = A x B</i>	A			B			<i>durée = A x B</i>	
0 ... 15 s in 1-Sekunden-Schritten	8	2 s drücken appuyer 2 s	0	Sendertaste 2x drücken appuyer 2x sur la touche d'émetteur	0...15	Sendertaste 2x drücken appuyer 2x sur la touche d'émetteur	drücken appuyer	0 ... 15 s en pas de 1 s
4 ... 60 s in 4-Sekunden-Schritten			1		1...15			4 ... 60 s en pas de 4 s
15 ... 225 s in 15-Sekunden-Schritten			2		1...15			15 ... 225 s en pas de 15 s
1 ... 15 Min in 1-Minuten-Schritten			3		1...15			1 ... 15 min en pas de 1 min
4 ... 60 Min in 4-Minuten-Schritten			4		1...15			4 ... 60 min en pas de 4 min
15 ... 225 Min in 15-Minuten-Schritten			5		1...15			15 ... 225 min en pas de 15 min
1 ... 15 Std in 1-Stunden-Schritten			6		1...15			1 ... 15 h en pas de 1 h
4 ... 60 Std in 4-Stunden-Schritten			7		1...15			4 ... 60 h en pas de 4 h
AUSSCHALTVERZÖGERUNG (S05 – S07)								TEMPORISATION DE DÉSACTIVATION (S05 – S07)
0 ... 15 s in 1-Sekunden-Schritten	9	2 s drücken appuyer 2 s	0	Sendertaste 2x drücken appuyer 2x sur la touche d'émetteur	0...15	Sendertaste 2x drücken appuyer 2x sur la touche d'émetteur	drücken appuyer	0 ... 15 s en pas de 1 s
4 ... 60 s in 4-Sekunden-Schritten			1		1...15			4 ... 60 s en pas de 4 s
15 ... 225 s in 15-Sekunden-Schritten			2		1...15			15 ... 225 s en pas de 15 s
1 ... 15 Min in 1-Minuten-Schritten			3		1...15			1 ... 15 min en pas de 1 min
AUSSCHALTVERZÖGERUNG (S20)								TEMPORISATION DE DÉSACTIVATION (S20)
0 ... 15 s in 1-Sekunden-Schritten	9	2 s drücken appuyer 2 s	4	Sendertaste 2x drücken appuyer 2x sur la touche d'émetteur	0...15	Sendertaste 2x drücken appuyer 2x sur la touche d'émetteur	drücken appuyer	0 ... 15 s en pas de 1 s
4 ... 60 s in 4-Sekunden-Schritten			5		1...15			4 ... 60 s en pas de 4 s
15 ... 225 s in 15-Sekunden-Schritten			6		1...15			15 ... 225 s en pas de 15 s
1 ... 15 Min in 1-Minuten-Schritten			7		1...15			1 ... 15 min en pas de 1 min

Tabelle 3	1	2	3	4	5	6	7	Tableau 3
FUNKTIONSPARAMETER								PARAMÈTRES DE FONCTIONNEMENT
EINSCHALTVERZÖGERUNG (S01 – S04) Verzögerungszeit = A x B	A			B			TEMPORISATION D'ACTIVATION (S01 – S04) durée = A x B	
0 ... 15 s in 1-Sekunden-Schritten	8	2 s drücken appuyer 2 s	0	Sendertaste 2x drücken appuyer 2x sur la touche d'émetteur	0...15	Sendertaste 2x drücken appuyer 2x sur la touche d'émetteur	drücken appuyer	0 ... 15 s en pas de 1 s
4 ... 60 s in 4-Sekunden-Schritten			1		1...15			4 ... 60 s en pas de 4 s
15 ... 225 s in 15-Sekunden-Schritten			2		1...15			15 ... 225 s en pas de 15 s
1 ... 15 Min in 1-Minuten-Schritten			3		1...15			1 ... 15 min en pas de 1 min
4 ... 60 Min in 4-Minuten-Schritten			4		1...15			4 ... 60 min en pas de 4 min
15 ... 225 Min in 15-Minuten-Schritten			5		1...15			15 ... 225 min en pas de 15 min
1 ... 15 Std in 1-Stunden-Schritten			6		1...15			1 ... 15 h en pas de 1 h
4 ... 60 Std in 4-Stunden-Schritten			7		1...15			4 ... 60 h en pas de 4 h
EINSCHALTVERZÖGERUNG (S05 – S07)	A			B			TEMPORISATION D'ACTIVATION (S05 – S07)	
0 ... 15 s in 1-Sekunden-Schritten	8	2 s drücken appuyer 2 s	0	Sendertaste 2x drücken appuyer 2x sur la touche d'émetteur	0...15	Sendertaste 2x drücken appuyer 2x sur la touche d'émetteur	drücken appuyer	0 ... 15 s en pas de 1 s
4 ... 60 s in 4-Sekunden-Schritten			1		1...15			4 ... 60 s en pas de 4 s
15 ... 225 s in 15-Sekunden-Schritten			2		1...15			15 ... 225 s en pas de 15 s
1 ... 15 Min in 1-Minuten-Schritten			3		1...15			1 ... 15 min en pas de 1 min
EINSCHALTVERZÖGERUNG (S20)	A			B			TEMPORISATION D'ACTIVATION (S20)	
0 ... 15 s in 1-Sekunden-Schritten	8	2 s drücken appuyer 2 s	4	Sendertaste 2x drücken appuyer 2x sur la touche d'émetteur	0...15	Sendertaste 2x drücken appuyer 2x sur la touche d'émetteur	drücken appuyer	0 ... 15 s en pas de 1 s
4 ... 60 s in 4-Sekunden-Schritten			5		1...15			4 ... 60 s en pas de 4 s
15 ... 225 s in 15-Sekunden-Schritten			6		1...15			15 ... 225 s en pas de 15 s
1 ... 15 Min in 1-Minuten-Schritten			7		1...15			1 ... 15 min en pas de 1 min
PULSDAUER Verzögerungszeit = A x B	A			B			DURÉE D'IMPULSION durée = A x B	
1 ... 15 s in 1-Sekunden-Schritten	8	2 s drücken appuyer 2 s	8	Sendertaste 2x drücken appuyer 2x sur la touche d'émetteur	1...15	Sendertaste 2x drücken appuyer 2x sur la touche d'émetteur	drücken appuyer	0 ... 15 s en pas de 1 s
4 ... 60 s in 4-Sekunden-Schritten			9		1...15			4 ... 60 s en pas de 4 s
15 ... 225 s in 15-Sekunden-Schritten			10		1...15			15 ... 225 s en pas de 15 s
1 ... 15 Min in 1-Minuten-Schritten			11		1...15			1 ... 15 min en pas de 1 min
4 ... 60 Min in 4-Minuten-Schritten			12		1...15			4 ... 60 min en pas de 4 min
15 ... 225 Min in 15-Minuten-Schritten			13		1...15			15 ... 225 min en pas de 15 min
1 ... 15 Std in 1-Stunden-Schritten			14		1...15			1 ... 15 h en pas de 1 h
4 ... 60 Std in 4-Stunden-Schritten			15		1...15			4 ... 60 h en pas de 4 h
WIPPENTASTEN VERTAUSCHEN	A			B			INVERTIR LES TOUCHES À BASCULE	
Wippentasten O und I vertauschen	7	2 s drücken appuyer 2 s	7	Wippe 2x drücken appuyer 2x sur la touche	drücken appuyer	Invertir les touches à bascule O et I		

Beispiele:

Einschaltverzögerung 75 s (S01): 8 – LRN (2 s) – 2 – Taste 2x – 5 – Taste 2x – CLR
 Ausschaltverzögerung 7 Min. (S05): 9 – LRN (2 s) – 3 – Taste 2x – 7 – Taste 2x – CLR
 Pulsdauer 2 h (S04): 8 – LRN (2 s) – 14 – Taste 2x – 2 – Taste 2x – CLR

Exemples:

Temp. d'activation 75 s (S01): 8 – LRN (2 s) – 2 – touche 2x – 5 – touche 2x – CLR
 Temp.de désactivat. 7 min (S05): 9 – LRN (2 s) – 3 – touche 2x – 7 – touche 2x – CLR
 Durée d'impulsion 2 h (S04): 8 – LRN (2 s) – 14 – touche 2x – 2 – touche 2x – CLR



Tabelle 4	1	2	3	4	Tableau 4
GERÄTEPARAMETER					PARAMÈTRES DE L'APPAREIL
Standardwerte erscheinen <u>unterstrichen</u>					Les valeurs par défaut sont <u>soulignées</u>
AUFSTARTVERHALTEN					COMPORTEMENT DE DÉMARRAGE
<u>Aus</u>	13	2 s drücken appuyer 2 s	0	drücken appuyer	<u>Arrêt</u>
Kanal 1 ein			1		Canal 1 Marche
Kanal 2 ein			2		Canal 2 Marche
Kanal 3 ein			3		Canal 3 Marche
Alle Kanäle ein			4		Tous les canaux Marche
Impuls 1 s			5		Impulsion 1 s
AUSGANG KASKADE					SORTIE CASCADE
<u>Aus</u>	14	2 s drücken appuyer 2 s	10	drücken appuyer	<u>Arrêt</u>
20 ms			11		20 ms
100 ms			12		100 ms
500 ms			13		500 ms
MANUELLER EINLERNMODUS					MODE DE PROGRAMMATION MANUEL
<u>Doppelklick</u>	15	2 s drücken appuyer 2 s	13	drücken appuyer	<u>Double clic</u>
Einfachklick			14		Simple clic

MANUELLE RÜCKMELDUNG				FEEDBACK MANUEL			
UTE Einlernsequenz starten	13	2 s drücken appuyer 2 s	11	drücken appuyer	Démarrer la séquence de programmation UTE		
UTE Auslernsequenz starten					Démarrer la séquence de déprogrammation UTE		
Lerntelegramm senden					Envoyer un télégramme de programmation		
REPEATER				RÉPÉTEUR			
Bei Problemen mit der Empfangsqualität kann die Repeaterfunktion aktiviert werden. Dann sendet der Aktor alle empfangenen Funktelegramme verstärkt weiter. Innerhalb eines Um-kreises von 5 Metern darf nur ein Gerät als Repeater aktiviert werden.				En cas de problèmes avec la qualité de réception, la fonction répéteur peut être activée. Dans ce cas, les télégrammes radio que l'actionneur transmet sont renforcés après réception. Dans un rayon de 5 mètres, un seul appareil ne doit être exploité comme répéteur.			
<u>Aus</u>	15	2 s drücken appuyer 2 s	0	drücken appuyer	<u>Arrêt</u>		
Level 1: Verstärkt nur Originaltelegramme					Niveau 1: Amplifie uniquement les télégrammes radio		
Level 2: Verstärkt Originaltelegramme und bereits einmal verstärkte Telegramme					Niveau 2: Amplifie les télégrammes radio d'origine et les télégrammes qui ont déjà été amplifiés une		
RÜCKMELDUNGEN TELEGRAMMTYP				DÉCLENCHEMENT FEEDBACK			
RPS Wippe	15	2 s drücken appuyer 2 s	9	drücken appuyer	Bascule RPS Canal 1 Marche: AI Canal 1 Arrêt: AO Canal 2 Marche: BI Canal 2 Arrêt: BO Canal 3 Marche: CI Canal 3 Arrêt: CO Canal 4: ---		
RPS Taste					Touche RPS Canal 1 Marche: AI pushed Canal 2 Marche: AO pushed Canal 3 Marche: BI pushed Canal 4 Marche: BO pushed Canal 1-4 Arrêt: Touche relâchée		
4BS					4BS Marche: 0x 00 64 nn 0C Arrêt: 0x 00 00 nn 0C <i>nn = 00..03 (Kanal 1..4)</i>		
VLD					VLD EEP D2-01-13		
Ein: 0x 00 64 m 0C Aus: 0x 00 00 m 0C <i>nn = 00..03 (Kanal 1..4)</i>			11				
RÜCKMELDUNGEN ZEITPUNKT				FEEDBACK TRIGGER			
<u>Keine Rückmeldung</u>	15	2 s drücken appuyer 2 s	5	drücken appuyer	<u>Pas de compte rendu</u>		
Bei Zustandsänderung					En cas de changement d'état		
Bei Zustandsänderung und alle 3 Min					En cas de changement d'état et toutes les 3 min.		
Bei Zustandsänderung und alle 30 s					En cas de changement d'état et toutes les 30 s.		
SICHERHEITSCODE ERLAUBT				CODE DE SÉCURITÉ PERMIS			
Standardmässig kann mit dem Sicherheitscode A9081919 der Fernzugriff via E-Tool freigeschaltet werden, damit der Servicetechniker im Fehlerfall Zugriff auf den Aktor hat. Ist das nicht erwünscht, muss diese Funktion manuell am Aktor ausgeschaltet werden.							
<u>Ja</u>	11	2 s drücken appuyer 2 s	8	drücken appuyer	<u>Oui</u> L'accès à distance peut être autorisé via le code de sécurité		
Nein					<u>Non</u> L'accès à distance ne peut pas être autorisé via le code de sécurité		
TOTZEIT				TEMPS MORT			
Ruhezeit des Relais in Nullstellung beim Umschalten von Wechselkontakten.							
<u>Aus</u>	14	2 s drücken appuyer 2 s	6	drücken appuyer	Arrêt		
400 ms					400 ms		
800 ms					800 ms		
1600 ms					1600 ms		
TREPPENLICHT EINSCHALTDAUER				DURÉE DE L'ÉCLAIRAGE CAGE D'ESCALIER			
10 s	4	2 s drücken appuyer 2 s	0	drücken appuyer	10 s		
30 s					30 s		
1 Min					1 min		
2 Min					2 min		
3 Min					3 min		
4 Min					4 min		
5 Min					5 min		
7 Min					7 min		
10 Min					10 min		
15 Min					15 min		
20 Min					20 min		
30 Min					30 min		
45 Min					45 min		
1 h					1 h		
2 h					2 h		
3 h	3 h						
TREPPENLICHT VORWARNFUNKTION				FONCTION AVERTISSEMENT ÉCLAIRAGE CAGE D'ESCALIER			
Ein. 30 s vor Ablauf der Zeit blinkt das Licht einmal kurz, nur für Zeitverzögerungen ab 1 Min	12	2 s drücken appuyer 2 s	0	drücken appuyer	Activée, bref clignotement 30 s avant écoulement du temps, uniquement en cas de temporisation à partir de 1 min		
<u>Aus</u>					<u>Désactivée</u>		

Beispiele:

Treppenlicht 10 Minuten: 4 – LRN 2 s drücken – 8 – LRN drücken
 Kanal 1 ein beim Aufstarten: 13 – LRN 2 s drücken – 1 – LRN drücken
 Repeater Level 2: 15 – LRN 2 s drücken – 2 – LRN drücken
 Rückmeldungen bei Zustandsänd. 15 – LRN 2 s drücken – 6 – LRN drücken
 Rückmeldung Telegrammtyp VLD 15 – LRN 2 s drücken – 12 – LRN drücken

Exemples:

Eclairage de cage d'escalier 10 4 – appuyer 2 s sur LRN – 8 – appuyer sur LRN
 minutes:
 Canal 1 Marche lors du démarrage: 13 – appuyer 2 s sur LRN – 1 – appuyer sur LRN
 Répéteur niveau 2: 15 – appuyer 2 s sur LRN – 2 – appuyer sur LRN
 Feedback en cas de changement 15 – appuyer 2 s sur LRN – 6 – appuyer sur LRN
 d'état
 Feedback type de télégramme VLD 15 – appuyer 2 s sur LRN – 12 – appuyer sur LRN

TECHNISCHE DATEN	REGS12/04M	SPÉCIFICATIONS TECHNIQUES
Spannungsversorgung	12 VDC	Alimentation
Standby-Verbrauch	0.5 W	Consommation stand-by
Absicherung des Gerätes (Sicherung / -automat)	13 A	Protection de l'appareil (disjoncteur automatique / fusible)
Lastausgang Schaltkontakt	4 Wechselkontakte potentialfrei 4 contacts inverseurs libres de potentiel	Sortie de charge Contact de commutation
Bemessungsstrom	6 A / 240 V~	Courant assigné
Maximaler Einschaltstrom	10 A	Courant d'enclenchement maximal
Schaltleistung AC1	1500 VA	Puissance de commutation AC1
Schaltleistung AC15 (230 V~)	300 VA	Puissance de commutation AC15 (230 V~)
1-Phasen Motorlast AC3 (230 V~)	185 W	Charge du moteur 1 phase AC3 (230 V~)
Fluoreszenzlampen (cosφ = 0.9, C = 140 µF)	nicht geeignet / not suitable	Lampes fluorescentes (cosφ = 0.9, C = 140 µF)
Schraubklemmen	4 mm ²	Bornes à vis
Schutzart	IP20	Protection
Thermosicherung	Ja / yes	Protection thermique
Technologie	EnOcean 868 MHz	Technologie
Funkmodul	EnOcean TCM320 bidirektional / bidirectionnel	Module radio
EnOcean Equipment Profile (EEP)	D2-01-13	EnOcean Equipment Profile (EEP)
Umweltbedingungen	-20 ... +40 °C / 5 .. 90 % rH non condensing	Environnement
Gehäuse	Noryl UL 94, 90 x 70 x 59 mm	Boîtier
Gewicht	160 g	Poids
EC-Direktiven	2006/95/EC, 2004/108/EC	Directives CE
Normen	EN 60669-1/-2-1/-2-2, EN 61000-3-2/-3-3, EN 62493	Normes

Legende:

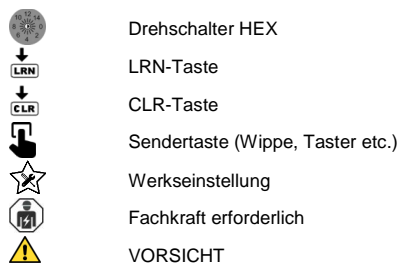

Légende:

